

## Contacting Dell

To contact Dell for sales, technical support, or customer service issues, go to [dell.com/ContactDell](http://dell.com/ContactDell)

## 与 Dell 联络

若因为销售、技术支持或客户服务问题要与 Dell 联络, 请访问 [dell.com/ContactDell](http://dell.com/ContactDell)

## 與 Dell 公司聯絡

若因銷售、技術支援或客戶服務問題要與 Dell 公司聯絡, 請訪問 [dell.com/ContactDell](http://dell.com/ContactDell)

## デルへのお問い合わせ

デルのセールス、テクニカルサポート、またはカスタマーサービスへのお問い合わせは、[dell.com/ContactDell](http://dell.com/ContactDell) にアクセスしてください。

## Dell사에 문의하기

제품 판매, 기술 지원 또는 고객 서비스 문제에 관해 Dell사에 문의하려면 [dell.com/ContactDell](http://dell.com/ContactDell)로 이동하십시오.

## More Information

For regulatory and safety best practices, see [dell.com/regulatory\\_compliance](http://dell.com/regulatory_compliance)

## 详细信息

有关管制和安全最佳实践, 请参阅 [dell.com/regulatory\\_compliance](http://dell.com/regulatory_compliance)

## 更多資訊

若要獲得其他安全性方面的最佳實踐資訊, 請參閱 [dell.com/regulatory\\_compliance](http://dell.com/regulatory_compliance)

## その他の情報

規制と安全に関するベストプラクティスについては、[dell.com/regulatory\\_compliance](http://dell.com/regulatory_compliance) を参照してください。

## 자세한 정보

규정 정보 및 안전 모범 사례에 대한 내용은 [dell.com/regulatory\\_compliance](http://dell.com/regulatory_compliance)를 참조하십시오.

## Service Tag

服务标签 | 服務標籤  
서비스 태그 | 서비스 태그

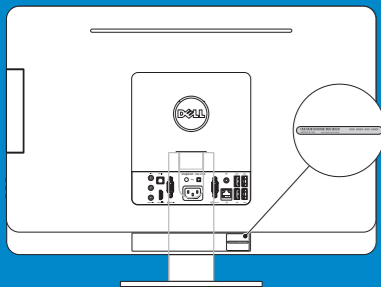

## Información para NOM, o Norma Oficial Mexicana

La información que se proporciona a continuación se mostrará en los dispositivos que se describen en este documento, en conformidad con los requisitos de la Norma Oficial Mexicana (NOM):

### Importador:

Dell México S.A. de C.V.  
Paseo de la Reforma 2620 - Piso 11.º  
Col. Lomas Altas  
11950 México, D.F.  
Número de modelo reglamentario: W05C  
Voltaje de entrada: 100 a 240 VCA  
Frecuencia de entrada: 50 Hz a 60 Hz  
Corriente nominal de salida: 2,9 A

© 2012–2013 Dell Inc.

Dell™, the DELL logo, and Inspiron™ are trademarks of Dell Inc. Windows® is either a trademark or registered trademark of Microsoft Corporation in the United States and/or other countries.

Regulatory model: W05C | Type: W05C001  
Computer model: Inspiron One 2330

© 2012–2013 Dell Inc.

Dell™、DELL 徽标和 Inspiron™ 是 Dell Inc. 的商标。Windows® 是 Microsoft Corporation 在美国和/或其他国家和地区的商标或注册商标。管制型号: W05C | 类型: W05C001  
计算机型号: Inspiron One 2330 系列

© 2012–2013 Dell Inc.

Dell™、DELL 徽標和 Inspiron™ 是 Dell Inc. 的商標；Windows® 是 Microsoft Corporation 在美國和/或其他國家/地區的商標或註冊商標。法規型號: W05C | 類型: W05C001  
電腦型號: Inspiron One 2330

© 2012–2013 Dell Inc.

Dell™、Dell 로고 및 Inspiron™ は Dell Inc. の商標です。Windows® は米国またはその他の国における Microsoft Corporation の商標または登録商標です。

認可モデル: W05C | タイプ: W05C001  
コンピュータモデル: Inspiron One 2330

© 2012–2013 Dell Inc.

Dell™、DELL 로고 및 Inspiron™ 은 Dell Inc. 의 상표입니다。Windows® 는 미국/또는 및/또는 기타 국가/지역에서 Microsoft Corporation의 상표 또는 등록 상표입니다。

정규 모델: W05C | 유형: W05C001  
컴퓨터 모델: Inspiron One 2330



## Computer Features

计算机部件 | 電腦配件 | コンピュータの機能 | 컴퓨터 기능

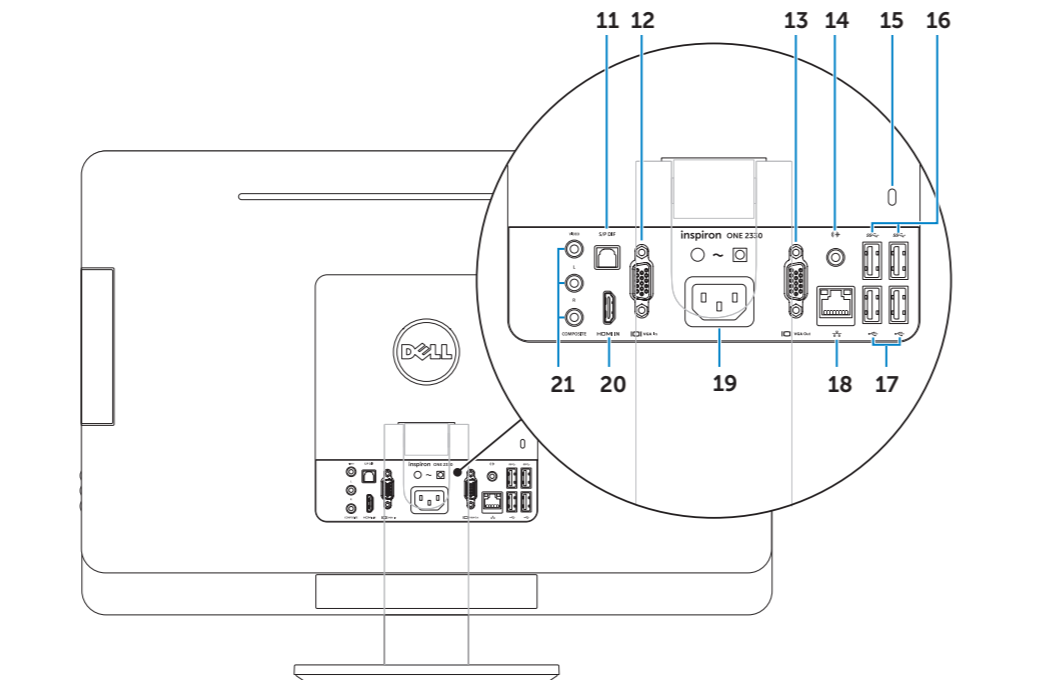
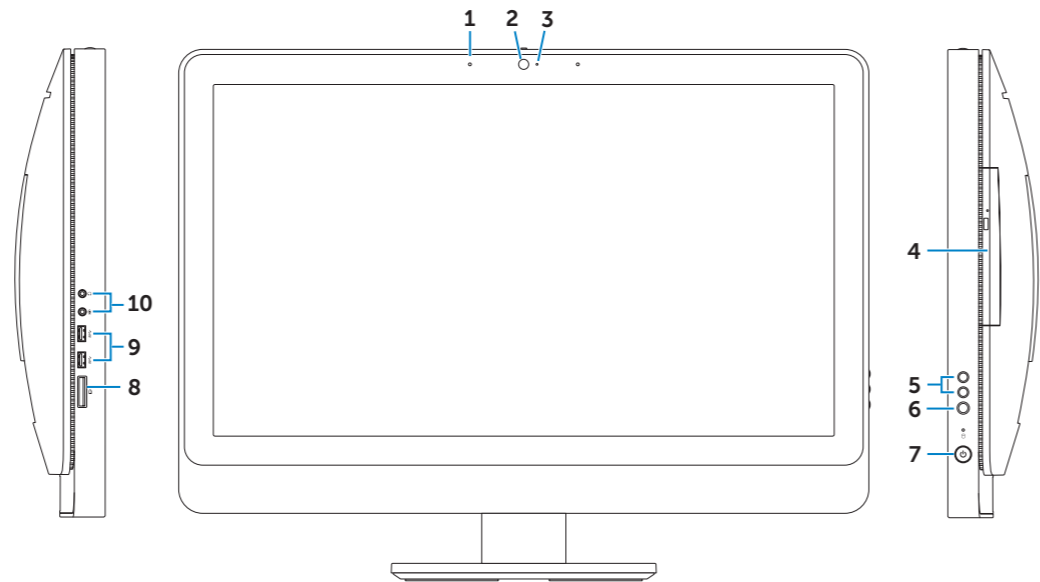

- |  |                            |                             |
|--|----------------------------|-----------------------------|
| 1. Microphones (2)                                   | 9. USB 3.0 ports (2)       | 17. USB 2.0 ports (2)       |
| 2. Camera  | 10. Audio ports (2)        | 18. Network port            |
| 3. Camera-status light                               | 11. S/P DIF port           | 19. Power port              |
| 4. Optical drive                                     | 12. VGA-in port (optional) | 20. HDMI-in port (optional) |
| 5. Brightness control buttons (2)                    | 13. VGA-out port           | 21. Composite ports (3)     |
| 6. Input source select (optional)/ Screen off button | 14. Audio-out port         |                             |
| 7. Power button                                      | 15. Security-cable slot    |                             |
| 8. 8-in-1 media-card reader                          | 16. USB 3.0 ports (2)      |                             |

- |                      |                      |                      |
|----------------------|----------------------|----------------------|
| 1. 麦克风 (2 个)         | 9. USB 3.0 端口 (2 个)  | 17. USB 2.0 端口 (2 个) |
| 2. 摄像头               | 10. 音频端口 (2 个)       | 18. 网络端口             |
| 3. 摄像头状态指示灯          | 11. S/P DIF 端口       | 19. 电源端口             |
| 4. 光盘驱动器             | 12. VGA 输入端口 (可选)    | 20. HDMI 输入端口 (可选)   |
| 5. 亮度控制按钮 (2 个)      | 13. VGA 输出端口         | 21. 复合端口 (3 个)       |
| 6. 输入源选择 (可选)/屏幕关闭按钮 | 14. 音频输出端口           |                      |
| 7. 电源按钮              | 15. 安全缆线孔            |                      |
| 8. 八合一介质卡读取器         | 16. USB 3.0 端口 (2 个) |                      |

- |                       |                       |                       |
|-----------------------|-----------------------|-----------------------|
| 1. 麥克風 (2 個)          | 9. USB 3.0 連接埠 (2 個)  | 17. USB 2.0 連接埠 (2 個) |
| 2. 相機                 | 10. 音效連接埠 (2 個)       | 18. 網路連接埠             |
| 3. 相機狀態指示燈            | 11. S/P DIF 連接埠       | 19. 電源連接埠             |
| 4. 光碟機                | 12. VGA 輸入連接埠 (可選)    | 20. HDMI 輸入連接埠 (可選)   |
| 5. 亮度控制按鈕 (2 個)       | 13. VGA 輸出連接埠         | 21. 複合連接埠 (3 個)       |
| 6. 輸入來源選擇 (可選)/螢幕關閉按鈕 | 14. 音效輸出連接埠           |                       |
| 7. 電源按鈕               | 15. 安全纜線插槽            |                       |
| 8. 八合一媒體卡讀取器          | 16. USB 3.0 連接埠 (2 個) |                       |

- |                            |                    |                        |
|----------------------------|--------------------|------------------------|
| 1. 마이크 (2)                 | 9. USB 3.0 포트 (2)  | 17. USB 2.0 포트 (2)     |
| 2. 카메라                     | 10. 오디오 포트 (2)     | 18. 네트워크 포트            |
| 3. 카메라 상태 표시등              | 11. S/P DIF 포트     | 19. 전원 포트              |
| 4. 광학 드라이브                 | 12. VGA 입력 포트 (옵션) | 20. HDMI 입력 포트 (선택 사양) |
| 5. 휘도 제어 단추 (2)            | 13. VGA 출력 포트      | 21. 콤비트 포트 (3)         |
| 6. 입력 소스 선택 (옵션)/ 화면 오프 버튼 | 14. 오디오 출력 포트      |                        |
| 7. 전원 단추                   | 15. 보안 케이블 슬롯      |                        |
| 8. 8-in-1 미디어카드 리더         | 16. USB 3.0 포트 (2) |                        |

- |                           |                      |                       |
|---------------------------|----------------------|-----------------------|
| 1. 마이크로폰(2개)              | 9. USB 3.0 포트(2개)    | 17. USB 2.0 포트(2개)    |
| 2. 카메라                    | 10. 오디오 포트(2개)       | 18. 네트워크 포트           |
| 3. 카메라 상태 표시등             | 11. S/P DIF 포트       | 19. 전원 포트             |
| 4. 광학 드라이브                | 12. VGA 입력 포트(선택 사양) | 20. HDMI 입력 포트(선택 사양) |
| 5. 휘도 제어 단추(2개)           | 13. VGA 출력 포트        | 21. 복합 포트(3개)         |
| 6. 입력 소스 선택(옵션)/스크린 오프 단추 | 14. 오디오 출력 포트        |                       |
| 7. 전원 단추                  | 15. 보안 케이블 슬롯        |                       |
| 8. 8-in-1 매체 카드 판독기       | 16. USB 3.0 포트(2개)   |                       |



## 1 Connect the keyboard and mouse

连接键盘和鼠标 | 連接鍵盤與滑鼠

키보드와 마우스를接続합니다 | 키보드 및 마우스 연결

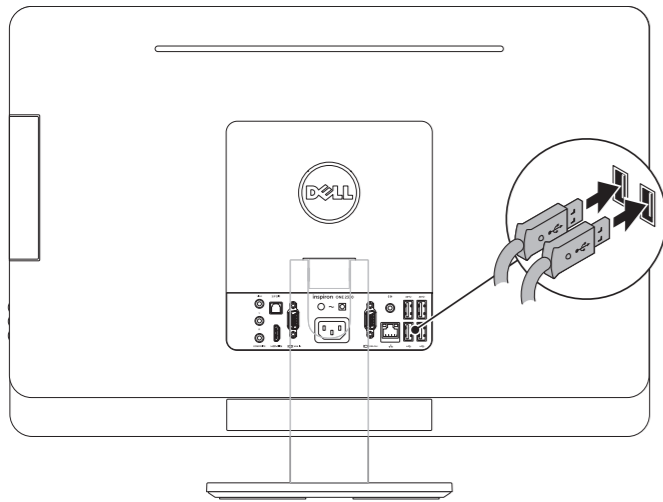

## 2 Connect the network cable (optional)

连接网络电缆 (可选) | 連接網路纜線 (可選)

네트워크케이블을接続합니다 (옵션) | 네트워크 케이블 연결(선택사항)

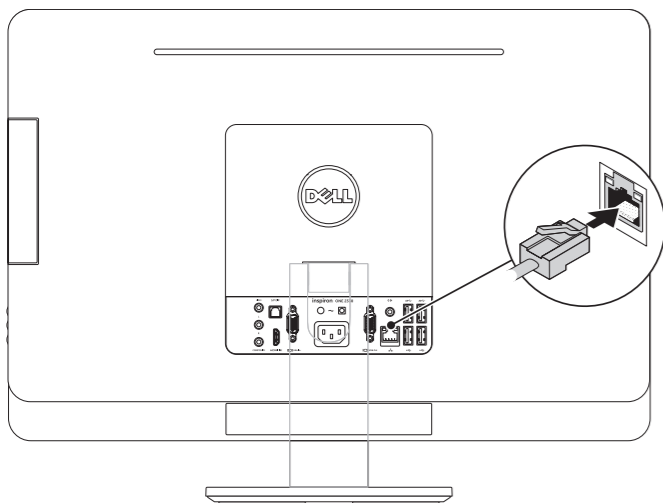

## 3 Connect the power cable

连接电源电缆 | 連接電源線

電源케이블을接続합니다 | 전원 케이블 연결

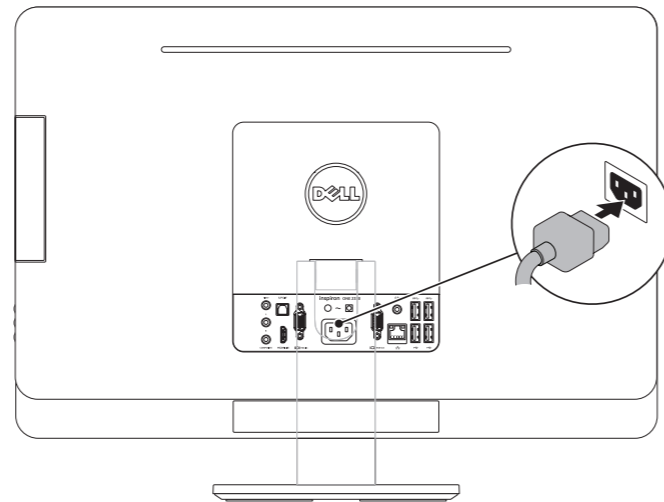

## 4 Press the power button

按电源按钮 | 按下電源按鈕

電源 버튼을 누릅니다 | 전원 단추를 누릅니다

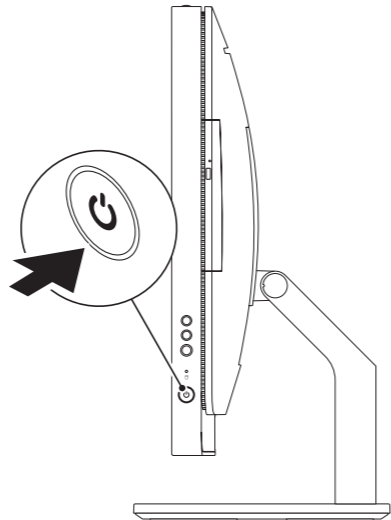

## 5 Complete Windows setup

完成 Windows 设置 | 完成 Windows 設定

Windows 의 세팅업을 완료합니다 | Windows 설치 완료

### Enable security

启用安全功能 | 啟用安全性

세キュリティ 기능을有効에 합니다 | 보안 기능 사용

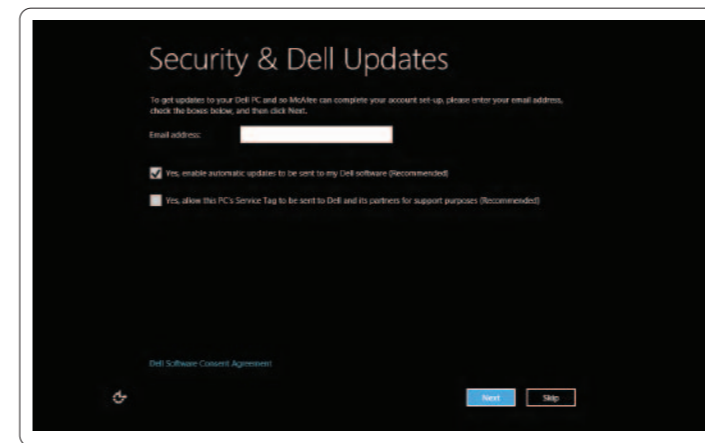

### Configure wireless (optional)

配置无线网络 (可选) | 設定無線連線 (可選)

와이레스의 설정을 행합니다 (옵션) | 무선 기능 구성(선택사항)

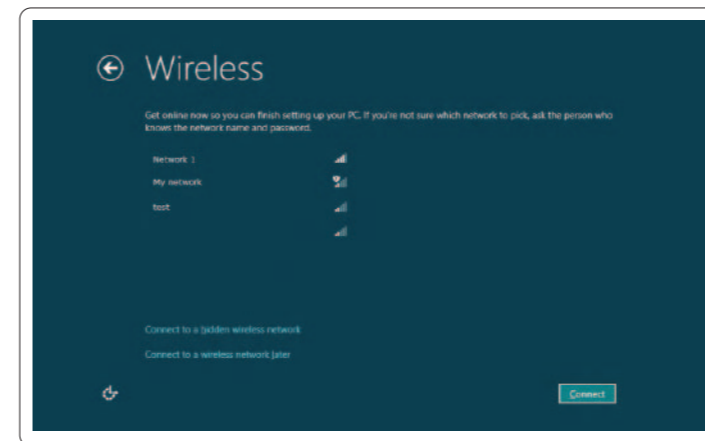

## Windows 8

Tiles 平铺项 | 磚 | 타일 | 타일



### Swipe or scroll to access more tiles

滑动或滚动以访问更多平铺项

滑动或捲動以存取更多平铺项

別のタイルにアクセスするには、スワイプまたはスクロールします

더 많은 다일에 액세스하려면 스윽이나 스크롤하기

### Note: Swipe works only on touch-screen displays

注: 滑动仅在触控屏上起作用

註: 滑动僅適用於觸控螢幕顯示器

メモ: スワイプはタッチスクリーン対応のディスプレイでのみ使用できます

주: 터치 화면만 스윽할 수 있음

Resources 资源 | 資源 | 리소스 | 리소스



### Getting started

使用入门

入門

はじめに

시작하기

### My Dell Support Center

我的 Dell Support Center

My Dell 支援中心

My Dell Support Center (마이델サポート센터)

내 Dell 지원 센터

Charms sidebar 个性分类边栏 | 快速鍵側邊列  
 charms 바 | Charms 사이드바

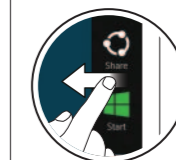
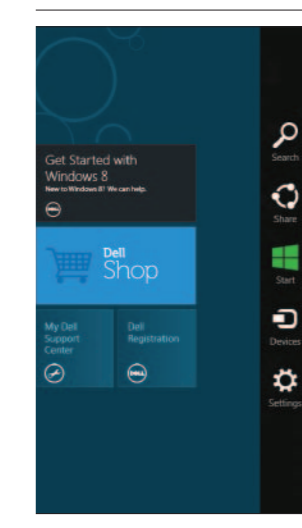

### Swipe from right edge of the display

从显示屏右边缘滑动

從顯示器右側滑動

画面右端からスワイプします

디스플레이의 오른쪽 모서리로부터 스윽



### Point mouse to lower- or upper-right corner

将鼠标指向右下角或右上角

將滑鼠指向右下角或右上角

右下隅または右上隅にマウスをポイントします

마우스를 오른쪽 하단 또는 상단 모서리에 대기